



DELRAY
SQUARE

CONTEMPORAIN ET TRADITIONNEL

DELRAY PLEINE CHARGE SQUARE

DELRAY DE BASE SQUARE

DRSQ42NI
DRSQ42NI-2
DRSQ46NI
DRSQ46NI-2

FOYER À SIMPLE FACE
À VENTILATION DIRECTE

DIMENSIONS EN BREF

	DRSQ42		DRSQ46	
	APPAREIL	CADRE	APPAREIL	CADRE
LARGEUR AVANT	42	45	46	49
LARGEUR ARRIÈRE	20 ³ / ₈	45	22 ³ / ₄	49
HAUTEUR	43 ³ / ₁₆	51	47 ³ / ₁₆	55
PROFONDEUR	19 ¹ / ₂	22	21	22
VUE	37 ¹ / ₁₆ X 26 ⁷ / ₈		41 ¹ / ₁₆ X 30 ⁷ / ₈	

De série

- Brûleur universel dissimulé
- Télécommande à fonctions multiples
- Ventilateurs commandés à distance
- Pare-étincelles micro mesh
- Pile de secours
- Éclairage vers le bas à halogène

Options

- Gestion de la chaleur
- Trousse de garnitures ajustables
- Ensembles de bûches traditionnelles
- Fond décoratif contemporain
- Revêtements traditionnels et contemporains
- Trousse de conversion au propane
- Pierres tachetées, verre

De série

- Brûleur universel dissimulé
- Commande manuelle d'intensité élevée/faible de la flamme

Options

- Gestion de la chaleur
- Trousse de garnitures ajustables
- Ventilateurs
- Pare-étincelles micro mesh
- Revêtements traditionnels et contemporains
- Trousse de conversion au propane
- Pile de secours
- Ensembles de bûches traditionnelles
- Fond décoratif contemporain
- Pierres tachetées, verre

LISTE BTU

DRSQ42NI / 32,500
DRSQ42NI-2 / 32,500
DRSQ42LI / 27,000
DRSQ42LI-2 / 27,000

DRSQ46NI / 40,000
DRSQ46NI-2 / 40,000
DRSQ46LI / 34,000
DRSQ46LI-2 / 34,000

EFFICACITÉ P.4. 1-15

DRSQ42NI / 63.1%
DRSQ42NI-2 / 63.1%
DRSQ42LI / 63%
DRSQ42LI-2 / 63%

DRSQ46NI / 64.1%
DRSQ46NI-2 / 64.1%
DRSQ46LI / 64.7%
DRSQ46LI-2 / 64.7%

^Δ De série pour DRSQ**NI-2
[†] ou facultatif pour DRSQ**NI-2
seulement

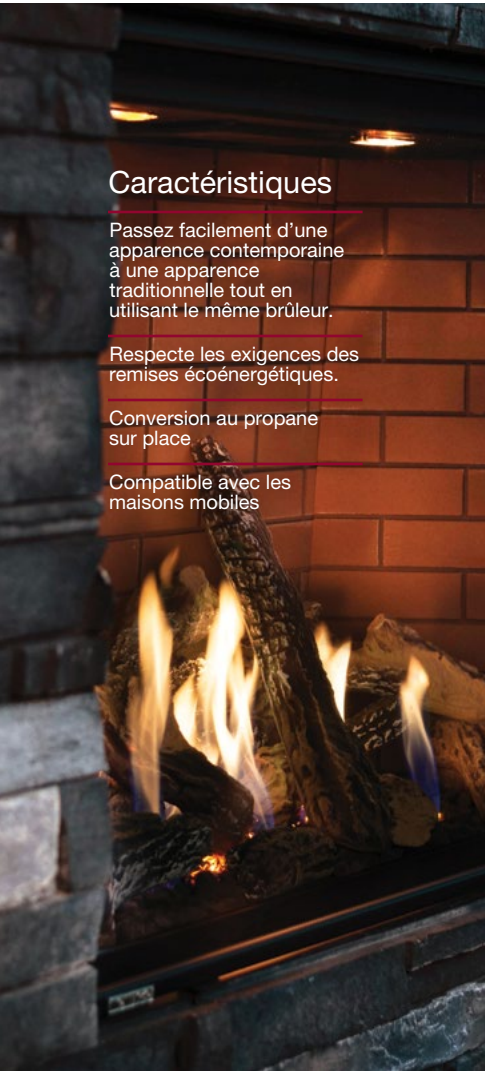

Caractéristiques

Passez facilement d'une apparence contemporaine à une apparence traditionnelle tout en utilisant le même brûleur.

Respecte les exigences des remises écoénergétiques.

Conversion au propane sur place.

Compatible avec les maisons mobiles

DIMENSIONS DELRAY SQUARE

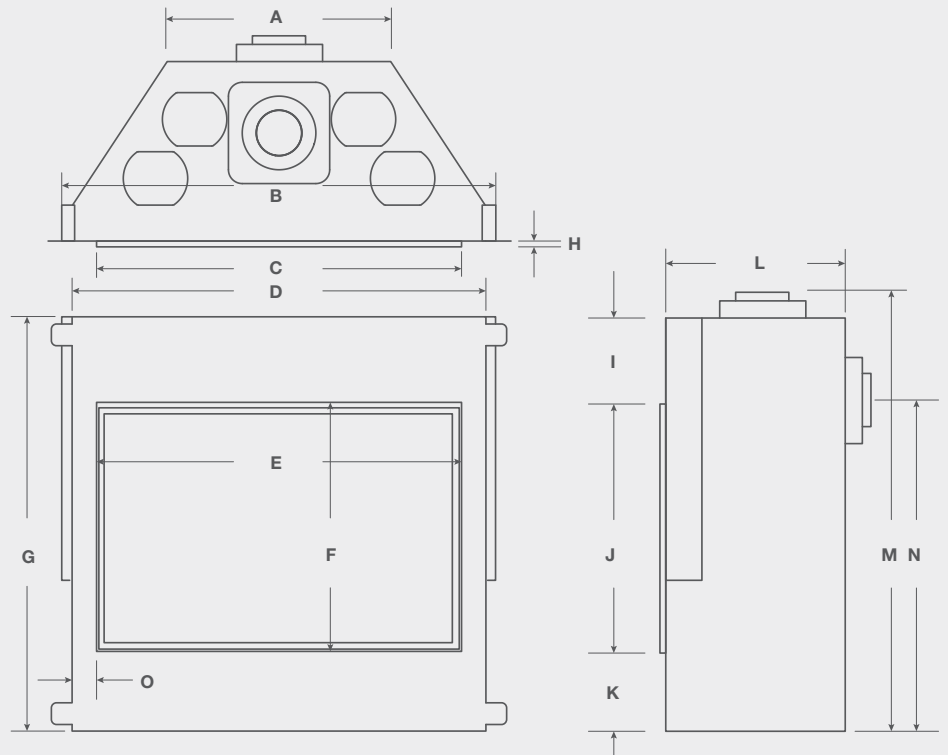

	A	B	C	D	E	F	G	H	I	J	K	L	M	N	O
DRSQ42	20 $\frac{5}{8}$	43 $\frac{1}{16}$	37 $\frac{3}{4}$	42	37 $\frac{1}{16}$	26 $\frac{7}{8}$	43 $\frac{1}{16}$	$\frac{1}{2}$	9	26 $\frac{1}{16}$	7 $\frac{1}{4}$	19 $\frac{1}{2}$	45	34 $\frac{9}{16}$	2 $\frac{1}{8}$
DRSQ46	22 $\frac{3}{4}$	47 $\frac{1}{16}$	41 $\frac{3}{4}$	46	41 $\frac{1}{16}$	30 $\frac{7}{8}$	47 $\frac{3}{16}$	$\frac{1}{2}$	8 $\frac{1}{16}$	30 $\frac{1}{16}$	7 $\frac{1}{4}$	21	49 $\frac{1}{16}$	38 $\frac{1}{2}$	2 $\frac{1}{8}$

DELRAY / SQUARE / DRSQ46NI-2 / CHÊNE FENDU

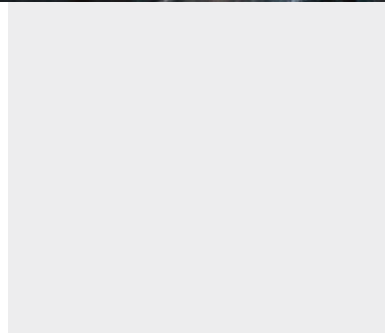

DELRAY / SQUARE / DRSQ46NI-2 / HIVERNALE

OPTIONS ET
FONCTIONNALITÉS



TÉLÉCOMMANDE^A
RX200**



TÉLÉCOMMANDE
MURALE^B
EC1550

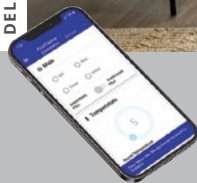

CONTRÔLE WIFI
SIT-WIFI^C



ÉCLAIRAGE VERS
LE BAS^A



ENSEMBLES
DE BÛCHES
TRADITIONNELLES
LGS**



FOND DÉCORATIF
CONTEMPORAIN
CS*



TROUSSE DE
GARNITURES
DRSQT**_*

REVÊTEMENTS



CHEVRONS GRIS
DRSQBK**GH



PIERRE RUSTIQUE
GRISE
DRSQBK**GL



CANNELÉ CENDRÉ
DRSQBK**AF



VERRE NOIR
RBGDRSQ**

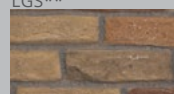

BRIQUE VIEILLIE
DRSQBK**VB

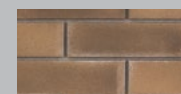

BRIQUE BEIGE
DRSQBK**TB

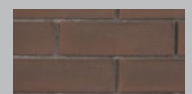

BRIQUE ROUGE
DRSQBK38RB

DELRAY FINISHING

FINITION TRADITIONNELLE • COOL WALL RELEASE / COOL WALL ADVANTAGE

Les options de finition du Delray Square sont aussi variées que l'appareil lui-même. Créez une surface sécuritaire pour les combustibles avec la trousse Cool Wall Release ou Cool Wall Advantage, ou restez simple avec la finition traditionnelle. Tout dépend de vous.

Finition traditionnelle

DRSQ38 TEMPÉRATURES DE SURFACE DE LA CHASSE NON VENTILÉE

Nécessite un panneau de ciment inclus



Trousses de garniture

Pour les finitions irrégulières et avec Ledge Stone, nous avons développé une trousse de finition mince qui s'adapte directement au cadre du foyer pour dissimuler la bordure finie.

Ces trousse sont ajustables et couvrent des profondeurs de finition allant jusqu'à 2 po.

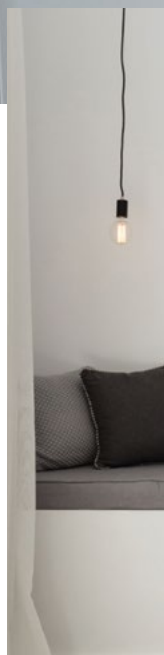

CANTONNIÈRE DE VENTILATION DE CHASSE

Empêchez la chaleur d'être piégée dans la chasse en laissant la partie supérieure ouverte pour permettre à la chaleur de s'évacuer dans la pièce.

Cool Wall Release

DRSQ38 TEMPÉRATURES DE SURFACE DE LA CHASSE VENTILÉE

90°F
16 PO AU-
DESSUS DE
L'OUVERTURE

100°F
12 PO AU-
DESSUS DE
L'OUVERTURE

115°F
8 PO AU-
DESSUS DE
L'OUVERTURE

130°F
4 PO AU-
DESSUS DE
L'OUVERTURE

DRSQ34
Ouverture minimale de 70" pouces
DRSQ38
Ouverture minimale de 100" pouces
DRSQ42
Ouverture minimale de 120" pouces
DRSQ46
Ouverture minimale de 140" pouces

Les températures indiquées sont basées sur un DRSQ38 avec chasse ventilée

Chasse minimale de 6 pi (Lors de l'ouverture des orifices de ventilation ou de l'utilisation de la trousse Cool Wall Advantage)

Le panneau de ciment et le déflecteur de chaleur pour montant inclus ne sont pas nécessaires lors de l'utilisation du système Cool Wall Release ou Cool Wall Advantage.

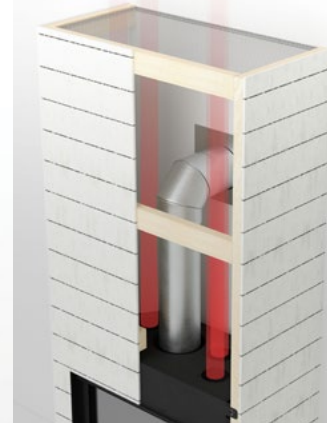

ORIFICES DE VENTILATION

L'ouverture des orifices de ventilation dévie la chaleur à travers la chasse, ce qui entraîne des températures de surface de paroi plus basses.

Cool Wall Advantage

La convection des trusses Cool Wall Advantage évacue la chaleur à travers les événements fixés et la distribue là où elle doit être : dans la pièce.

DÉTOURNEMENT DE LA CHALEUR DANS UNE PIÈCE ADJACENTE

Tirez parti de la chaleur de votre foyer pour réchauffer une pièce qui partage un mur avec l'appareil.

MUR DERRIÈRE LE FOYER AVEC TROUSSE D'ÉVACUATION LATÉRALE

MUR DERRIÈRE LE FOYER AVEC TROUSSE TV

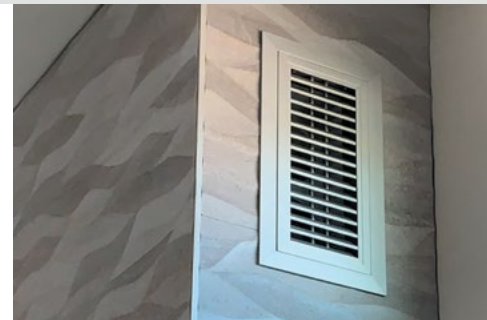
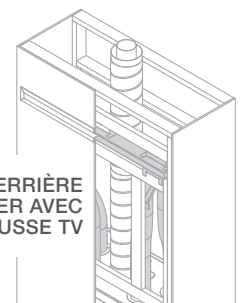
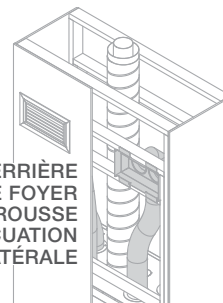

Fiche technique de l'appareil

Légende des icônes

OFFERT	+	NON OFFERT	-
SPÉCIALISÉ	◊	DE SÉRIE	◦

ΔPeut être réduit jusqu'à 4 po/7 po

	GAZ NATUREL (BTU)	PROPANE LIQUIDE (BTU)	CONDUIT DE VENTILATION	ESPACE LIBRE SUPÉRIEUR – ÉVÈNT DE TOIT	ESPACE LIBRE DERRIÈRE – ÉVÈNT DE TOIT	ESPACE LIBRE SUR LES CÔTÉS	ESPACE LIBRE À L'ARRIÈRE	ESPACE LIBRE DU SOL	ESPACE LIBRE DU MANTEAU	AIRE DE VUE FRONTALE	TYPE DE VITRE FRONTALE	ACCESSOIRE DE SÉRIE	PARE-ÉTINCELLES MICRO MESH	ÉVÈNT À AIR PULSÉ	TÉLÉCOMMANDE	VENTILATEURS	ÉCLAIRAGE VERS LE HAUT	ÉCLAIRAGE VERS LE BAS
DRSQ34*1-2	18,000	16,000	4"/7"	21	17	0	1½	0	9	29 ¹¹ / ₁₆ X 18 ⁷ / ₈	BOROSILICATE	N/A	◦	+	◦	◦	-	◦
DRSQ34*1	15,500	14,000	4"/7"	21	17	0	1½	0	9	29 ¹¹ / ₁₆ X 18 ⁷ / ₈	BOROSILICATE	N/A	+	+	+	+	-	-
DRSQ38*1-2	24,000	19,500	5"/8 ^Δ	21	17	0	1½	0	6	33 ¹¹ / ₁₆ X 22 ⁷ / ₈	BOROSILICATE	N/A	◦	+	◦	◦	-	◦
DRSQ38*1	20,500	16,500	5"/8 ^Δ	21	17	0	1½	0	6	33 ¹¹ / ₁₆ X 22 ⁷ / ₈	BOROSILICATE	N/A	+	+	+	+	-	-
DRSQ42*1-2	32,500	27,000	5"/8"	28	28	0	1½	0	10	37 ¹¹ / ₁₆ X 26 ⁷ / ₈	BOROSILICATE	N/A	◦	+	◦	◦	-	◦
DRSQ42*1	32,500	27,000	5"/8"	28	28	0	1½	0	10	37 ¹¹ / ₁₆ X 26 ⁷ / ₈	BOROSILICATE	N/A	+	+	+	+	-	-
DRSQ46*1-2	40,000	34,000	5"/8"	35	35	0	1	0	10	41 ¹¹ / ₁₆ X 30 ⁷ / ₈	BOROSILICATE	N/A	◦	+	◦	◦	-	◦
DRSQ46*1	40,000	34,000	5"/8"	35	35	0	1	0	10	41 ¹¹ / ₁₆ X 30 ⁷ / ₈	BOROSILICATE	N/A	+	+	+	+	-	-

CADRE POUR DELRAY SQUARE MINIMALES

	A*	B	C	D	E	F	G
DRSQ34	49	40½	18	36	52 ² / ₁₆	37 ¹ / ₁₆	1
DRSQ38	62 ¹ / ₈	44 ⁷ / ₁₆	18	40 ³ / ₁₆	59¼	41 ⁷ / ₈	2
DRSQ42	72	51	21	45	62 ² / ₁₆	44 ¹ / ₈	1
DRSQ46	84	55	22	49	67 ³ / ₈	47 ⁵ / ₈	1

*Certaines configurations de ventilation qui nécessitent une élévation plus verticale nécessiteront une enceinte plus grande pour fournir un dégagement vertical minimum entre les tuyaux de ventilation et les combustibles.

Le linteau doit être sur le bord pour respecter l'espace libre pour la ventilation.

